

KRAIBURG WELA LongLine

Condizioni preliminari:



Superficie in cemento:

- senza buchi
- senza sporgenze
- pendenza ideale 3 %

Tappeti:

temperatura uniforme di min. 5° C fino a 30° C (portare i tappeti nella stalla almeno un giorno prima, affinché la temperatura del tappeto diventi come quella della stalla)



Per il benessere dell'animale è necessario spargere del materiale che assorba l'umidità (p.e. farina di paglia, materiali minerali in polvere)

Per la posa occorrono i seguenti attrezzi:

Misurare:

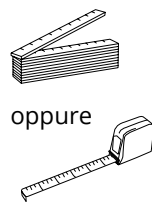

Marcare:

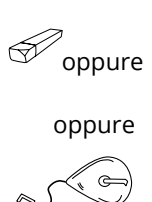

Tagliare:

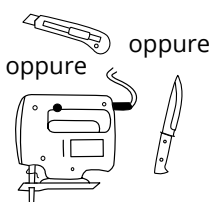

Forare e montare:

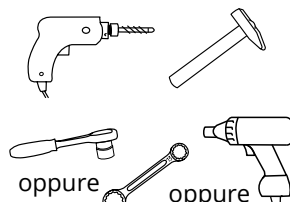

Elementi di fissaggio KRAIBURG:

Tassello ø 10 x 80 mm con
• vite esagonale (SW 13) - A2
• rondella ø 40 mm - A2

Tassello ø 10 x 100 mm con
• vite esagonale (SW 13) - A2
• rondella ø 30 mm - A2

(gli elementi di fissaggio sono inclusi nella consegna)



1 Tracciare una linea per il posizionamento

188 cm per tappeti lunghi 183 cm
175 cm per tappeti lunghi 170 cm
170 cm per tappeti lunghi 165 cm

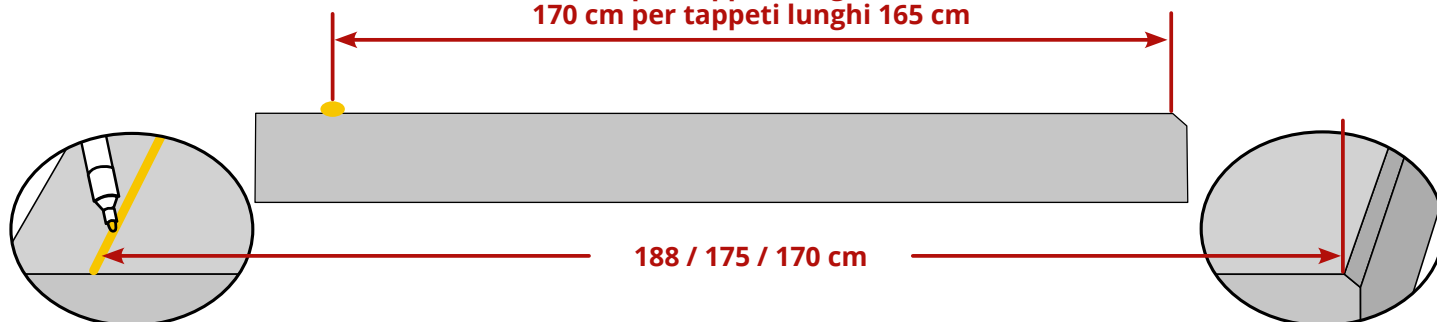

tracciare una linea per il posizionamento nella parte anteriore
Consiglio: usare una corda tracciante con polvere di gesso

misurare dallo smusso del bordo posteriore in cemento

2 Stendere / posizionare

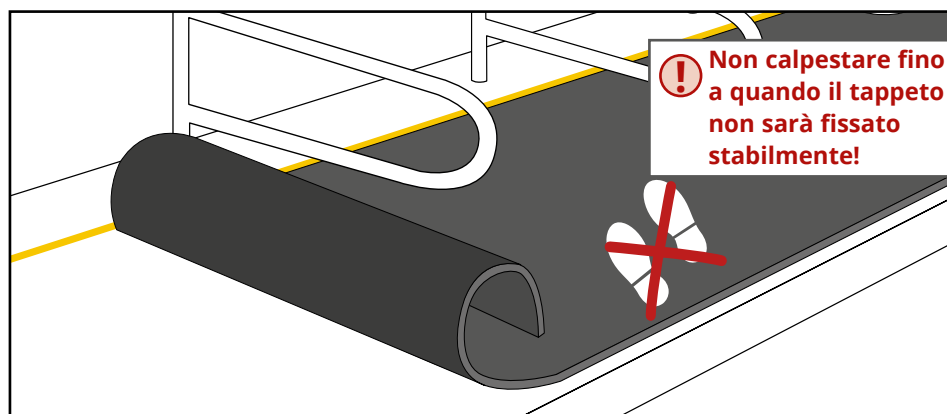

! Non calpestare fino a quando il tappeto non sarà fissato stabilmente!

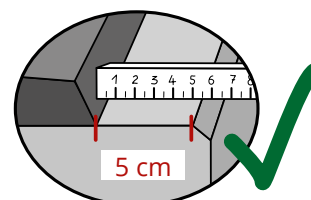

bordo posteriore:
5 cm di distanza di montaggio!

i La distanza si ridurrà considerevolmente nei primi giorni dopo l'installazione.

! Non è possibile effettuare intagli per pali o cose simili!

3 Fissare

i Partire dal centro del rotolo e fissare verso destra e sinistra

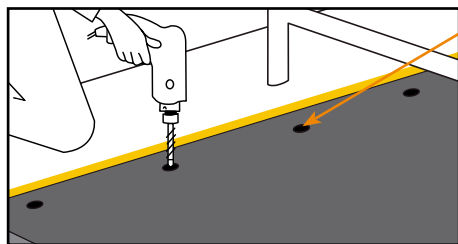

fissare nel bordo anteriore attraverso i punti predisposti per il fissaggio

! Assicurarsi che il bordo anteriore del tappeto sia posizionato sulla linea di posizionamento tracciata. Se necessario riposizionare.

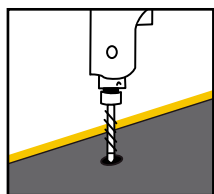
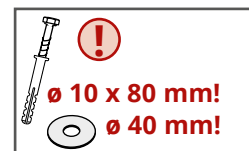

forare

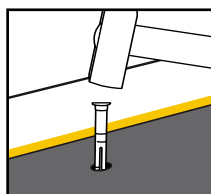

piantare i tasselli di plastica a filo con il tappeto

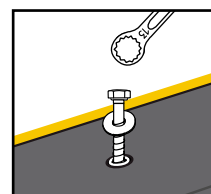

avvitare viti e rondelle

! Avvitare le viti fino a che appoggiano uniformemente e sono leggermente incassate. **Non serrare troppo!**

4 Fissare il bordo laterale del tappeto con il profilo laterale

A Posizionare profili

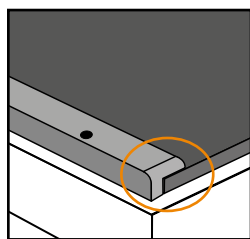

il bordo sinistro del tappeto con il profilo laterale sinistro **(WELA-L)** risp. **(WS-L 170)**

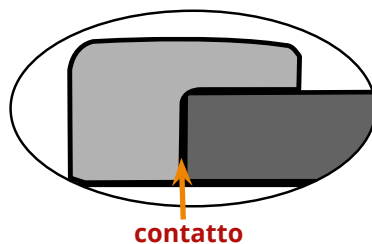

! **NON COMPRIMERE!**

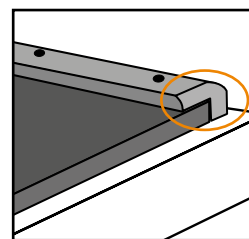

il bordo destro del tappeto con il profilo laterale destro **(WELA-R)** risp. **(WS-R 170)**

- la parte terminale arrotondata deve trovarsi nella parte posteriore
- a livello con il bordo posteriore del tappeto

B Fissare profili

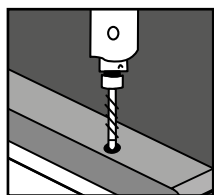

forare

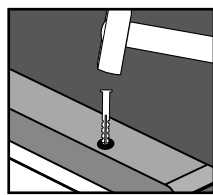

piantare i tasselli di plastica a filo con il profilo

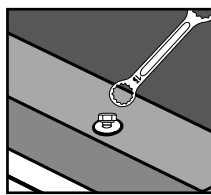

avvitare vite e rondella fino a che appoggiano uniformemente. **Non serrare troppo!**

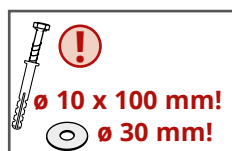

i **Consiglio:**
per evitare lo spostamento:

- fissare ad un punto di fissaggio
- dopo forare gli altri fori

5 Optional: unire due rotoli con il profilo centrale (sotto divisorie sospese)

A Inserire il profilo centrale **(WELA-M)** risp. **(WS-M 170)**

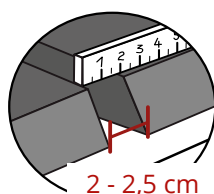

2 - 2,5 cm

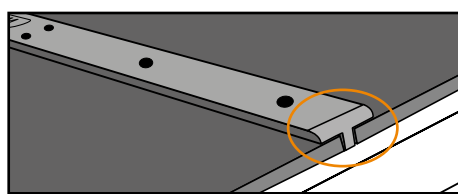

- la parte terminale arrotondata deve trovarsi nella parte posteriore
- a livello con il bordo posteriore del tappeto

! **NON COMPRIMERE!**

B Fissare i profili: vedere **(4) (B)**