

KRAIBURG POLSTA

Condizioni preliminari:



Superficie in cemento:

- superficie piana, ininterrotta
- senza buchi
- senza sporgenze

Tappeti:

temperatura uniforme di min. 5° C fino a 30° C (portare i tappeti nella stalla almeno un giorno prima, affinché la temperatura del tappeto diventi come quella della stalla)

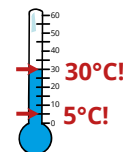

Per la posa occorrono i seguenti attrezzi:

Misurare:

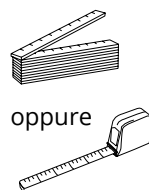

Marcare:

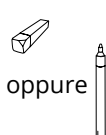

Tagliare:

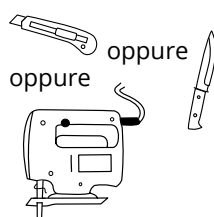

Forare e montare:

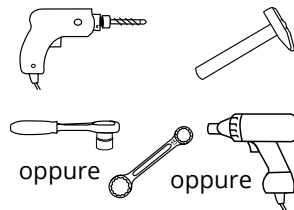

Elementi di fissaggio KRAIBURG:

- Tassello \varnothing 10 x 135 mm con
- vite esagonale (SW 13) - A2
- rondella \varnothing 30 mm - A2

Tassello con chiodo \varnothing 10 x 80 mm con rondella \varnothing 30 mm - A2

(gli elementi di fissaggio sono inclusi nella consegna)

1 Posare il tappeto inferiore

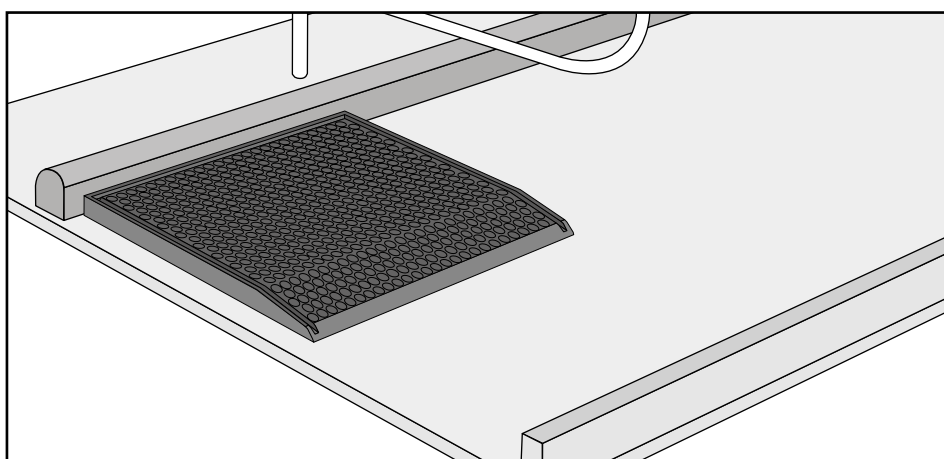

- posizionare il tappeto in centro al tubo bandiera (se necessita, lasciare una fessura tra i tappeti)
- a filo con l'antiavanzamento (bordo anteriore)

i Se non c'è un bordo anteriore (antiavanzamento):

- misurare dal bordo posteriore ca. 180-190 cm in avanti e tracciare una linea
- -> appoggiare il tappeto inferiore a questa linea

2 Appoggiarvi sopra il tappeto superiore

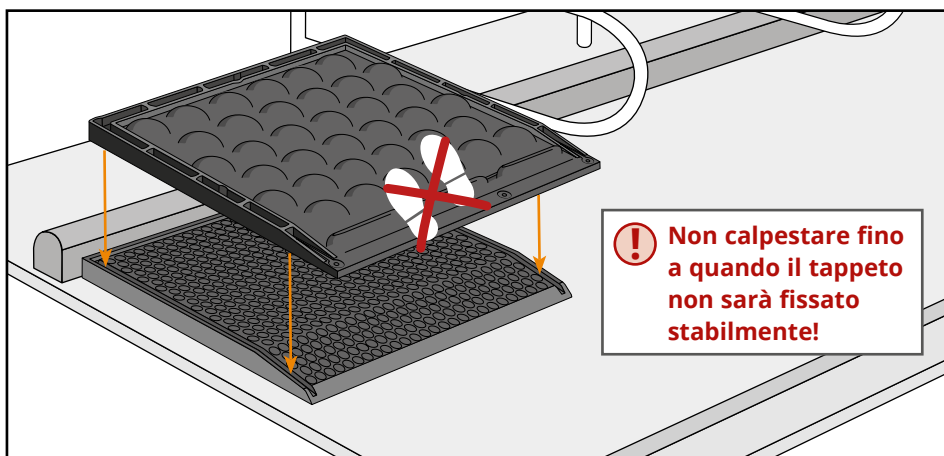

! Non calpestare fino a quando il tappeto non sarà fissato stabilmente!

I profili del tappeto superiore si incastrano nelle scanalature del bordo del tappeto inferiore.



3 Fissare

! Utilizzare tutti i punti predisposti per il fissaggio!



Consiglio:
per evitare lo spostamento:

- fissare ad un punto di fissaggio
- dopo forare gli altri fori ecc.

A Fissare nel bordo posteriore (piatto) nei punti predisposti per il fissaggio:

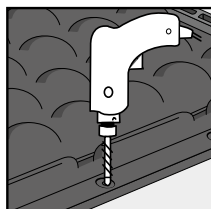
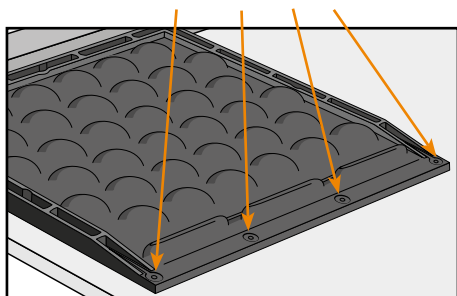

forare

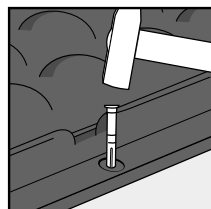

piantare i tasselli di plastica a filo con il tappeto

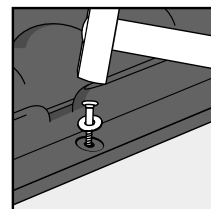

piantare chiodi e rondelle fino a che appoggiano uniformemente e sono leggermente incassati



tasselli con chiodo

ø 10 x 80 mm!



B Fissare nei bordi laterali nei punti predisposti per il fissaggio:

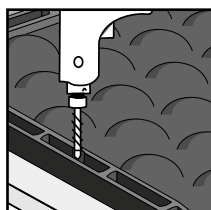
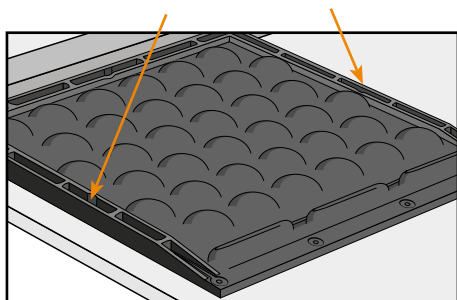

forare

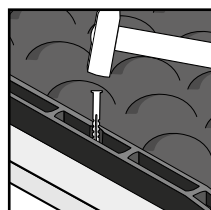

piantare i tasselli di plastica a filo con il tappeto

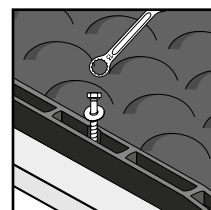

avvitare viti e rondelle



tasselli

ø 10 x 135 mm!



C Fissare nel bordo anteriore (alto) nei punti predisposti per il fissaggio:

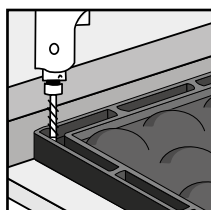
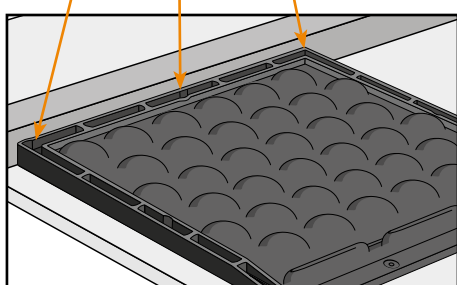

forare

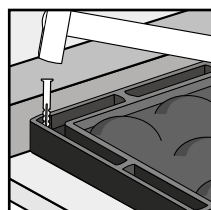

piantare i tasselli di plastica a filo con il tappeto

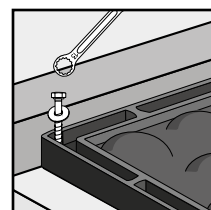

avvitare viti e rondelle

! Avvitare viti e rondelle fino a che appoggiano stabilmente e in modo uniforme. **Non serrare troppo!**

4 Riempire come al solito la cuccetta a buca