

## KRAIBURG MONTA

### Condizioni preliminari:



#### Superficie in cemento:

- spesso min. 10 cm e in piano
- senza buchi
- senza sporgenze

#### Tappeti:

temperatura uniforme di min. 5° C fino a 30° C (portare i tappeti nella stalla almeno un giorno prima, affinché la temperatura del tappeto diventi come quella della stalla)

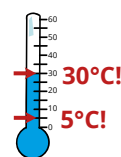

### Per la posa occorrono i seguenti attrezzi:

#### Misurare:

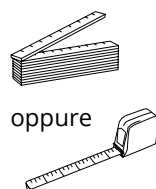

#### Marcare:

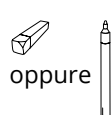

#### Tagliare:

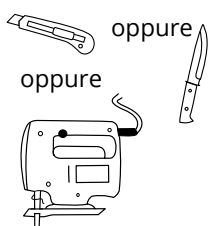

#### Forare e montare:

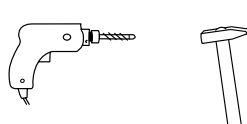

#### Elementi di fissaggio KRAIBURG:



#### Cemento:

tassello con chiodo  $\varnothing$  10 x 80 mm - A2 con rondella  $\varnothing$  30 mm - A2

(oppure elementi di fissaggio con almeno stessa stabilità e resistenza)

### Indicazioni per la percorribilità:

MONTA è carrabile fino a una pendenza del 10 %, utilizzando attrezzature convenzionali come ad esempio un caricatore agricolo o un trattore, con pneumatici approvati alla pressione d'aria prescritta fino a max. 4 bar.

#### Nota:

- velocità massima = metà passo d'uomo (ca. 2 km/h)
- guidare solo dritto/non fare sterzate brusche
- non accelerare o frenare sul tappeto

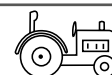

Proteggere i bordi dei tappeti all'inizio e alla fine della superficie del tappeto.

## 1 Posare i tappeti

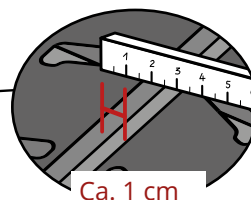
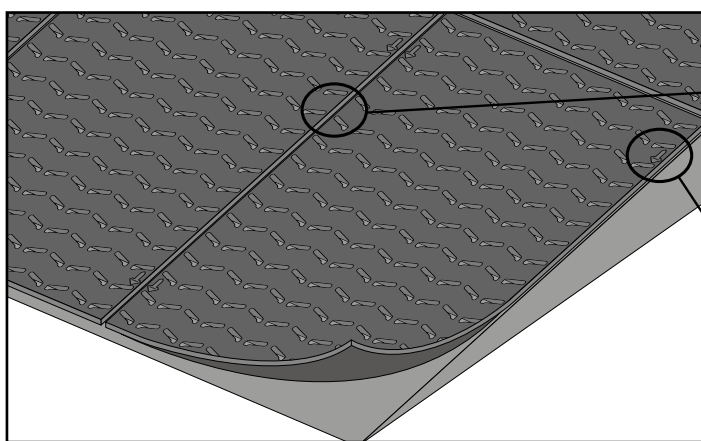

Distanza ai bordi dei tappeti: ca. 1 cm

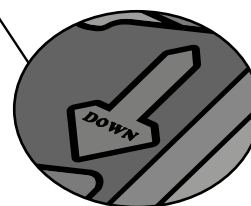

Le frecce con la scritta "DOWN" puntano verso il basso

## 2 Adattare

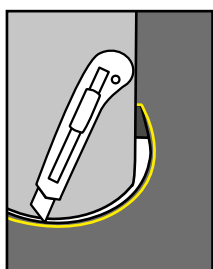

in caso di necessità intagliare degli spazi nei tappeti



#### Consigli per tagliare:

- inumidire la lama leggermente
- tirare segmenti del tappeto leggermente
- tenere piccoli pezzi con le pinze

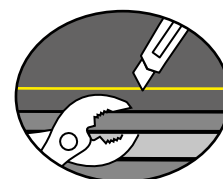

### 3 Fissare

**Dimensione del tappeto 65 x 200 cm:**  
almeno 9 fissaggi / tappeto

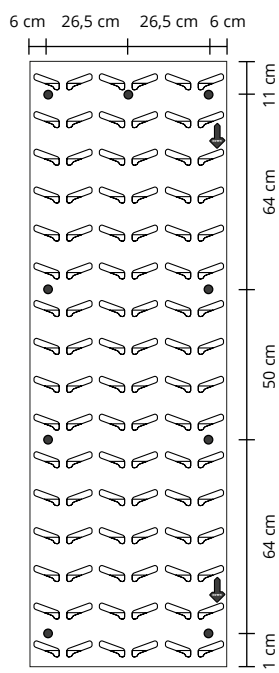

**Dimensione del tappeto 130 x 200 cm:**  
almeno 10 fissaggi / tappeto

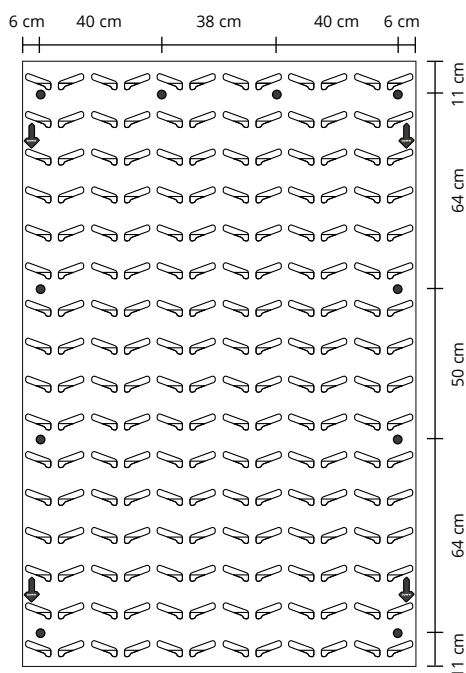

Fissare nei punti sopra indicati:

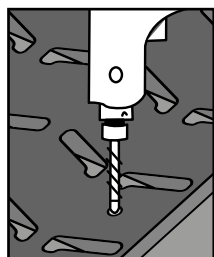

forare

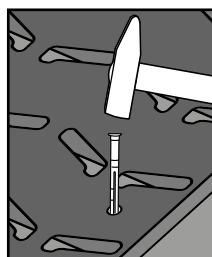

piantare i tasselli  
a filo della superficie  
dei tappeti

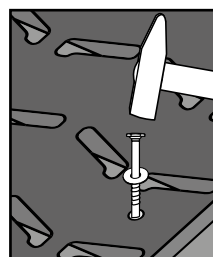
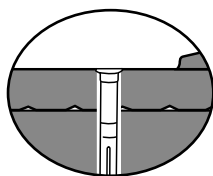

piantare chiodi e rondelle fino a  
che appoggiano uniformemente  
e sono leggermente incassati

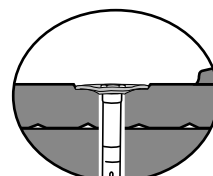

#### Consiglio:

Per verificare la correttezza del posizionamento, sfiorare la zona con un oggetto piatto di metallo (ad es. martello). Se si sente la sporgenza, piantarlo ancora più profondamente!

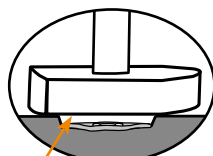
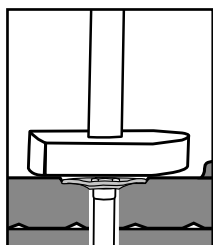

un leggero  
gioco luce deve  
essere visibile



#### Non piantare troppo!

Non devono formarsi delle tensioni, il tappeto non deve curvarsi!

